



# OVH 200

## Authentiek en herkenbaar

*De naam OVH staat voor Opnieuw Verbeterde Holle: deze pan is een logisch vervolg op de authentieke Oude Holle, die al eeuwenlang onze Hollandse daken bedekt. Lopend door oude binnensteden en dorpskernen herken je dit traditionele type dakpan op grachtenpanden, herenhuizen en bijvoorbeeld pastorieën. De OVH 200 is een mooie, klassieke dakpan waarop je jarenlang kunt vertrouwen.*



## KLEUREN EN AFWERKINGEN

De OVH 200 is er in vijf varianten en in de afwerkingen glanzend verglaasd, mat verglaasd, geëngobeerd en naturel. Meer informatie over de afwerkingen vindt u op pagina 166.



● gitzwart glanzend verglaasd



● zwart mat verglaasd



● donkerbruin engobe

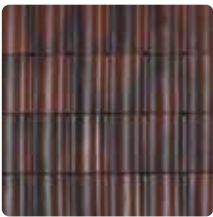

● herfstkleur engobe



● natuurrood naturel

● RODE SCHERF

## TECHNISCHE GEGEVENS

### Keramische dakpan

Afmeting (lxb)	<b>371 x 263 mm</b>
Werkende breedte	<b>200 mm +/- 1 mm</b>
Gewicht	<b>2,8 kg</b>
Aantal per m <sup>2</sup>	<b>16,2 – 16,3</b>
Gemiddeld gewicht per m <sup>2</sup>	<b>ca. 45,5 kg</b>
Dakhelling minimaal	<b>25°</b>
<i>Modelgebonden daksysteemcomponenten</i> Euro-panhaak OVH 200, rekenwaarde	<b>164 N</b>

*Door bakrimp zijn kleine afwijkingen mogelijk. Indien u aan uiterste maten gebonden bent, is het raadzaam vooraf te controleren of de geleverde dakpannen en gevelpannen deze toelaten.*

## DAKHELLING

	Latrafstand (mm)	Panlat afmeting minimaal (mm)	Tengelhoogte minimaal (mm)	Onderdakeisen voor daksysteemgarantie
<b>15° – 25°</b>	306 – 308	21 x 48	20	Divoroll Universal 2S / Divoroll Top RU / Divoroll Elite 2S / Divoroll Maximum+ 2S
<b>25° – 75°</b>	306 – 308	21 x 48	10	Standaard onderdak* / Divoroll Universal 2S / Divoroll Elite 2S / Divoroll Top RU / Divoroll Maximum+ 2S
<b>75° – 90°</b>	306 – 308	30 x 52	10	Standaard onderdak* / Divoroll Universal 2S / Divoroll Elite 2S / Divoroll Top RU / Divoroll Maximum+ 2S

\* Standaard onderdak; een lekwaterafvoerend onderdak conform de BRL 1513 en de BRL 0101. De meeste standaard dakelementen voldoen hieraan.

### Randvoorwaarden voor bovenstaande tabel

*Controleer of het dak voldoet aan bovenstaande criteria, dan kan de minimaal vereiste Spirtech-folie bepaald worden met de tabel.*

- Voor de **OVH 200** geldt, daklengte is kleiner dan **0,5 x dakhelling, tot maximaal 10 m<sup>1</sup>**
- Nokhoogte is maximaal 15 m<sup>1</sup>;
- Het project ligt niet in de kustzone. Voor kustzone geldt dat de afstand van het bouwwerk tot open water, met een strijklengte (strijklengte is de ononderbroken afstand waarover wind over het water kan waaien) van tenminste 2 km, minder is dan tienmaal de bouwwerkhoogte;
- Alleen eenvoudige dakvormen (zadeldak, mansardedak, pyramidedak of lessenaarsdak); geen bijzondere dakvormen;
- Het ontwerpen en de uitvoering voldoen aan de BRL 1513 en de URL 0180.

*Als uw project niet onder deze voorwaarden valt, kunt u advies vragen bij de afdeling Dakservice.*

# TECHNISCHE TEKENINGEN

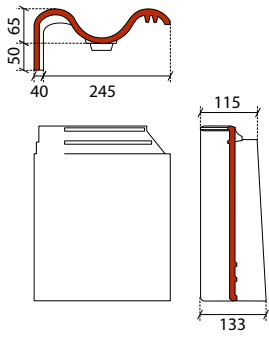

gevelpan links

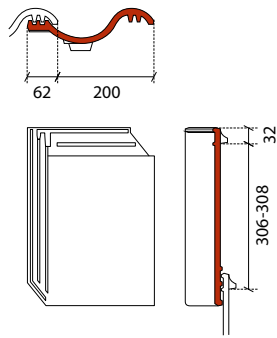

normale pan

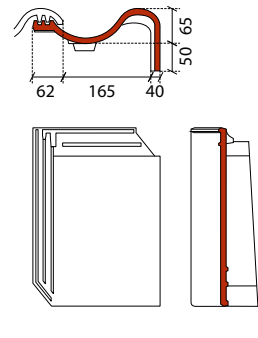

gevelpan rechts

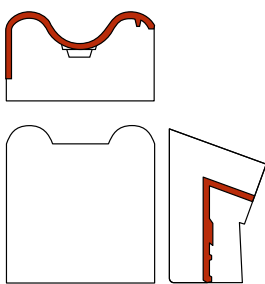

chaperongevelpan links 70°

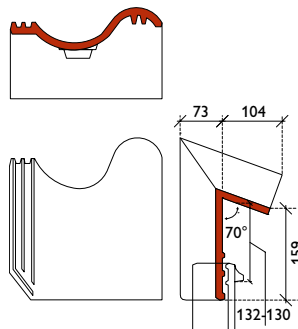

chaperonpan 70°  
(gezaagd standaard model)

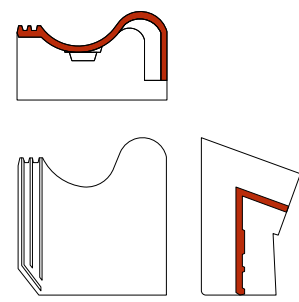

chaperongevelpan rechts 70°

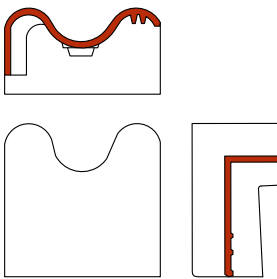

chaperongevelpan links 90°

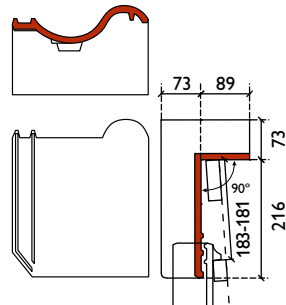

chaperonpan 90° (geperst model)

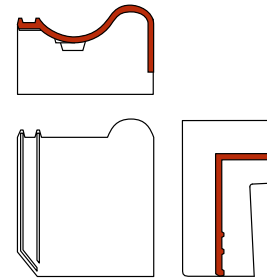

chaperongevelpan rechts 90°

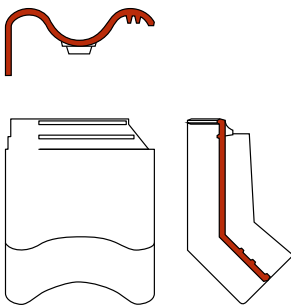

knikgevelpan links 140°

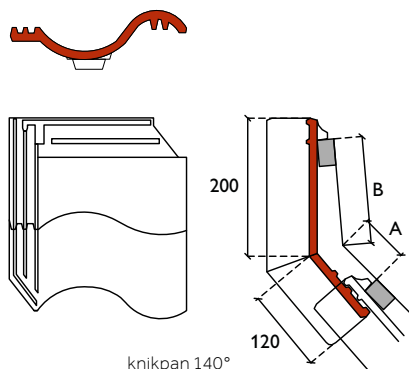

knikpan 140°  
(gezaagd standaard model)

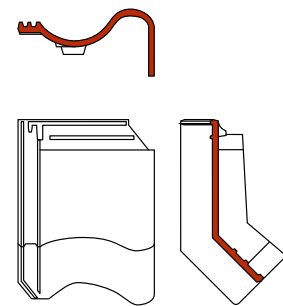

knikgevelpan rechts 140°

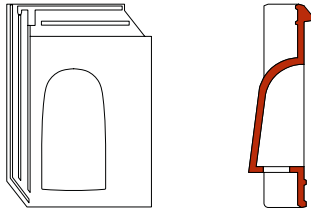

ventilatiepan  
(ventilatieopening ca. 1.500 mm<sup>2</sup>)

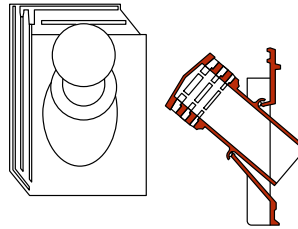
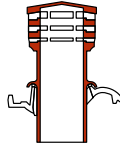

doorvoerpan + ventilatiekoker  
(met doorvoer voor dakhelling 25° – 45°)

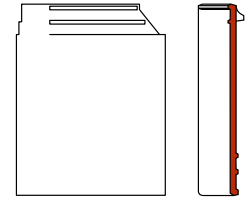
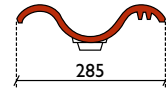

dubbele welpan

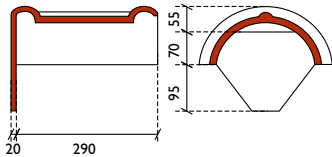
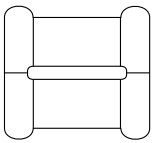

halfronde eindvorst  
model Tegelen

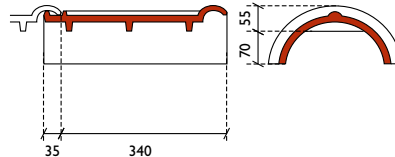
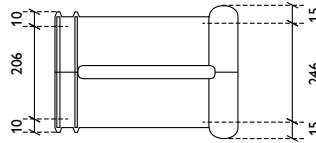

halfronde vorst  
model Tegelen

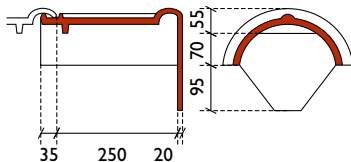
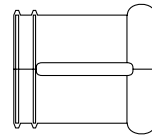

halfronde beginvorst  
model Tegelen

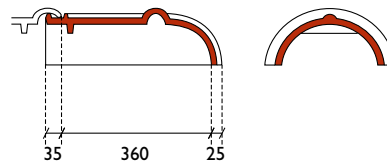
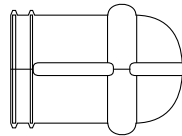

halfronde hoekkeperbeginvorst  
model Tegelen

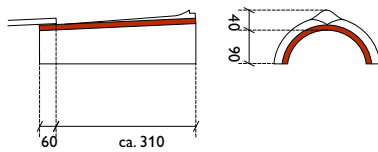
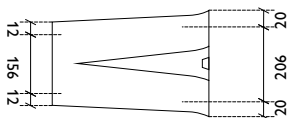

schubvorst  
model Tegelen

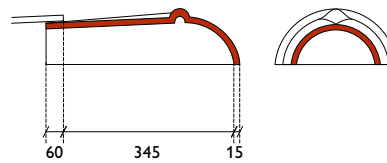
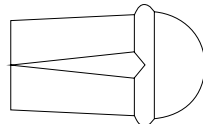

hoekkeperbeginschubvorst  
model Tegelen

# TECHNISCHE TEKENINGEN

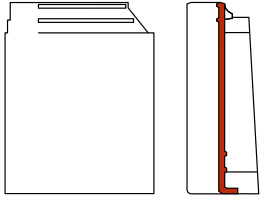
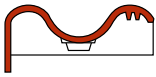

ondergevelpan links

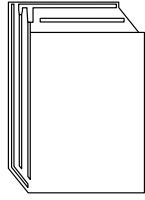
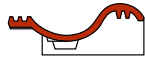

onderpan

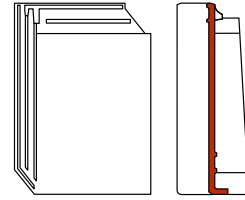
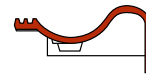
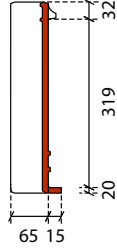

ondergevelpan rechts

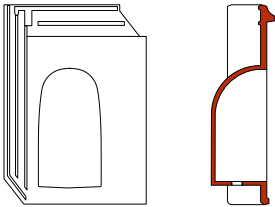

huismussenpan

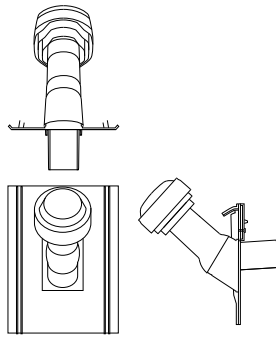

universele combipan  
(geometrische doorlaat 12.200 mm<sup>2</sup>)

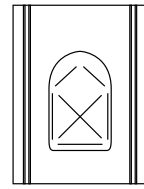
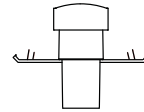

universele combivent Ø 125

## LATAFSTANDEN STANDAARD KNIKPAN

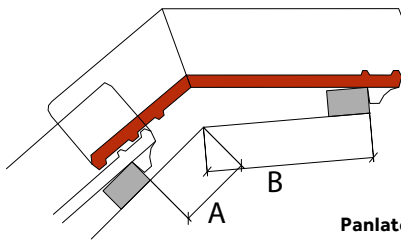

		Panlatdikte 21 mm			Panlatdikte 24 mm			Panlatdikte 31 mm		
		135°	140°	145°	135°	140°	145°	135°	140°	145°
<b>A Afstand 'A' onder dakknik (mm<sup>1</sup>)</b>	minimaal	63	70	86	62	69	85	59	68	83
	maximaal	65	72	88	64	71	87	61	70	85
<b>B Afstand 'B' boven dakknik (mm<sup>1</sup>)</b>		156	151	135	155	150	134	152	147	132

Maatvoering standaard knikpan op het onderdak. Latafstand tot knik over de panlat gemeten.

## KNIKPAN SPECIAAL OP MAAT

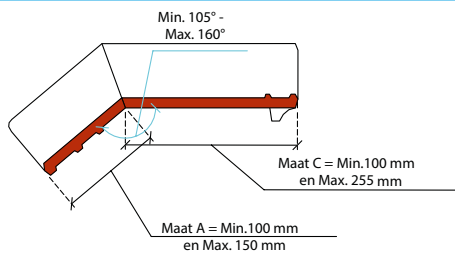



# HULPSTUKKEN

TYPE	TOEPASSING	BEVESTIGING
Halfronde vorst 2,95 st/m <sup>1</sup>	Afdekking van nok en hoekkeper	1 Euro-vorsthaak voor Halfronde vorst
Halfronde-, begin- en eindvorst	Afdekking van einden nok	1 Euro-vorsthaak voor Halfronde vorst en 1 RVS torxschroef & neopreen-volgring 70 mm in flap
Schubvorst 3,2 st/m <sup>1</sup>	Afdekking van hoekkeper	1 Euro-vorsthaak voor Schubvorst
Gevelpan links/rechts ± 3,25 st/m <sup>1</sup>	Aansluiting over verticaal metselwerk	1 Euro-panhaak OVH 200 (bij de linksgevelpan moet de naastliggende dakpan verankerd te worden een Euro-panhaak OVH 200) en 1 RVS torxschroef & neopreen-volgring 50 mm
Dubbele welpan ± 3,25 st/m <sup>1</sup>	Linker aansluiting op verholen goot	1 RVS torxschroef & neopreen-volgring 50 mm
Dubbele welpan chaperonpan*	Aansluiting dubbele welpannen op chaperonpannen	1 RVS torxschroef & neopreen-volgring 70 mm in flap. <b>Let op:</b> bij dakhelling > 50° past u een extra RVS torxschroef (gekleurde kop) & neopreen-volgring 50 mm toe aan de voorzijde van de chaperonpan ter hoogte van de bovenste lat
Dubbele welpan knikpan*	Aansluiting dubbele welpannen op knikpannen	1 RVS torxschroef & neopreen-volgring 50 mm
Dubbele welpan onderpan*	Aansluiting dubbele welpannen op onderpannen	1 RVS torxschroef & neopreen-volgring 50 mm
Aansluitpan* ± 3,25 st/m <sup>1</sup>	Linker aansluiting op verholen goot	1 RVS torxschroef & neopreen-volgring 50 mm
Aansluit chaperonpan*	Aansluiting aansluitpannen op chaperonpannen	1 RVS torxschroef & neopreen-volgring 70 mm in flap. <b>Let op:</b> bij dakhelling > 50° past u een extra RVS torxschroef (gekleurde kop) & neopreen-volgring 50 mm toe aan de voorzijde van de chaperonpan ter hoogte van de bovenste lat
Aansluit knikpan*	Aansluiting aansluitpannen op knikpannen	1 RVS torxschroef & neopreen-volgring 50 mm
Aansluit onderpan*	Aansluiting aansluitpannen op onderpannen	1 RVS torxschroef & neopreen-volgring 50 mm
Ventilatiepan	Aan onderzijden van dakdoorbrekingen breder dan 1m <sup>1</sup> . ongeventileerde nok/hoekkeper-constructie en op advies extra toe te passen	1 Euro-panhaak OVH 200, 1 RVS torxschroef & neopreen-volgring 50 mm volgens verankeringsberekening
Chaperonpan 70° en 90° ± 5 st/m <sup>1</sup>	Nokafwerking chaperonnok	1 Euro-panhaak OVH 200 en 1 RVS torxschroef & neopreen-volgring 70 mm in flap. <b>Let op:</b> bij dakhelling > 50° moet er een extra RVS torxschroef (gekleurde kop) & neopreen-volgring 50 mm toepassen aan de voorzijde van de chaperonpan ter hoogte van de bovenste lat
Chaperongevelpan links/rechts 70° en 90°	Hoekaansluiting tussen gevelpannen en chaperonpannen	1 Euro-panhaak OVH 200 en 1 RVS torxschroef & neopreen-volgring 70 mm in flap. <b>Let op:</b> bij dakhelling > 50° moet er een extra RVS torxschroef (gekleurde kop) & neopreen-volgring 50 mm toepassen aan de voorzijde van de chaperonpan ter hoogte van de bovenste lat
Onderpan ± 5 st/m <sup>1</sup>	Dakvoet afwerking	1 Euro-panhaak OVH 200, 1 RVS torxschroef & neopreen-volgring 50 mm volgens verankeringsberekening
Ondergevelpan links/rechts	Hoekaansluiting tussen gevelpannen en onderpannen	1 RVS torxschroef & neopreen-volgring 50 mm
Knikpan 120°* en 140° ± 5 st/m <sup>1</sup>	Afwerking van de dakknik van een mansarde of gebroken kap	1 Euro-panhaak OVH 200 en 1 RVS torxschroef & neopreen-volgring 50 mm
Knikgevelpan links/rechts 120° en 140°	Hoekaansluiting tussen gevelpannen en knikpannen	1 Euro-panhaak OVH 200 en 1 RVS torxschroef & neopreen-volgring 50 mm

TYPE	TOEPASSING	BEVESTIGING
Broekstuk	Aansluiting van vorsten op nok en hoekkeper	1 Euro-vorsthaak voor Halfronde vorst per uiteinden of 1 RVS torxschroef & neopreen-volgring 70 mm in de nokruiter
Halfronde hoekkeperbegin-vorst	Beëindiging van hoekkeper	1 Euro-vorsthaak voor Halfronde vorst en 1 RVS torxschroef & neopreen-volgring 70 mm aan de gootzijde
Hoekkeperbeginschubvorst	Beëindiging van hoekkeper	1 Euro-vorsthaak voor Schubvorst en 1 RVS torxschroef & neopreen-volgring 70 mm aan de gootzijde
Huismussenpan: vraag advies aan bij de afdeling Dakservice	Nestopening huismussen	1 Euro-panhaak OVH 200, 1 RVS torxschroef & neopreen-volgring 50 mm volgens verankeringsberekening
Universele combipan ventilatie/beluchting	Dakdoorvoer voor ventilatie/beluchting van onderliggende ruimte	2 RVS torxschroeven & neopreen-volgring 50 mm
Universele combipan riool-ontluchting	Dakdoorvoer voor rioolontluchting	2 RVS torxschroeven & neopreen-volgring 50 mm
Universele combipan wasdroger	Dakdoorvoer voor wasdroger	2 RVS torxschroeven & neopreen-volgring 50 mm
Universele combivent voor mechanische ventilatie	Dakdoorvoer voor mechanische ventilatie van onderliggende ruimte	2 RVS torxschroeven & neopreen-volgring 50 mm
Doorvoerpan	Dakdoorvoer voor ventilatie/beluchting van onderliggende ruimte	1 Euro-panhaak OVH 200, 1 RVS torxschroef & neopreen-volgring 50 mm volgens verankeringsberekening

\* Op aanvraag leverbaar.

Afwijkende hulpstukken op aanvraag, zie voor speciale knikpannen en chaperonpannen pagina 115.

Vraag onze afdeling Dakservice om advies.

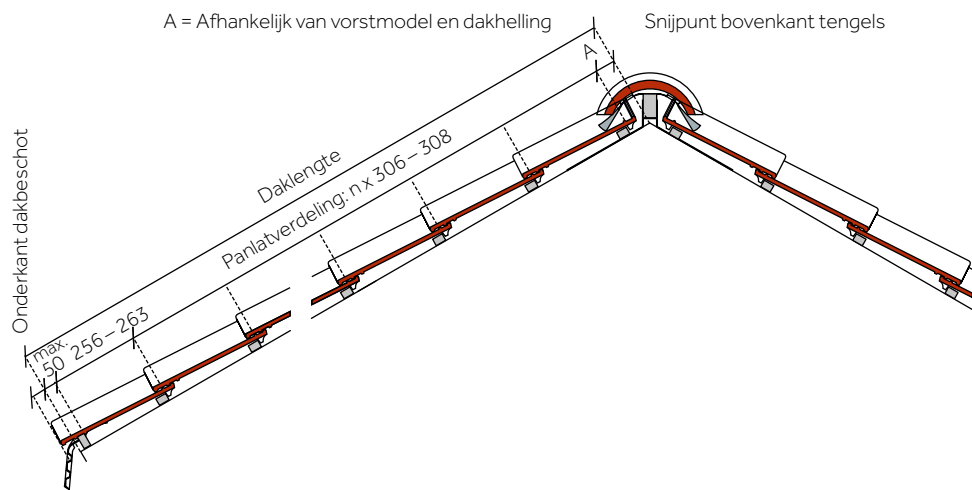
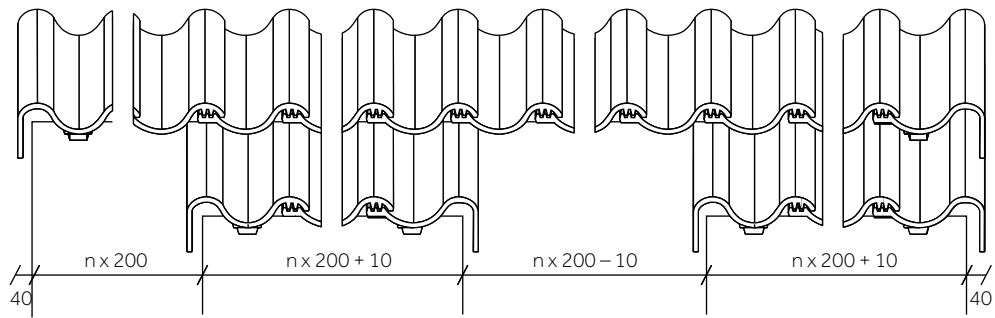
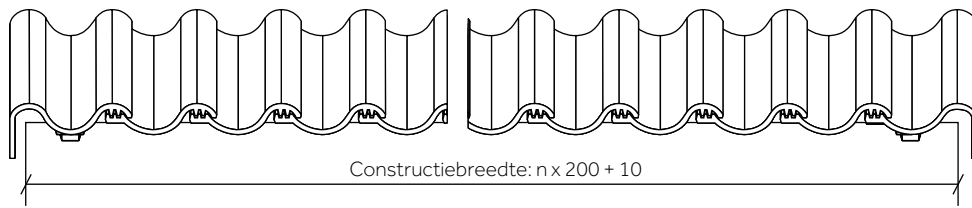

### Breedte-indeling met gebruik van gevelpannen

De totale dakbreedte, inclusief dakoverstek, bij het model OVH 200 is  $n \times 200 + 10$  mm. Deze breedte is als volgt opgebouwd: de werkende breedte van de dakpannen is 200 mm, de linker- en rechtergevelpan samen hebben een werkende breedte van 410 mm (de linkergevelpan 245 mm, de rechtergevelpan 165 mm). Door gebruik te maken van de panspeling van +1 of -1 mm kan de totale dakbreedte maximaal  $n \times 1$  mm (n is het aantal dakpannen) vergroot of verkleind worden. Breedte-indeling zonder gevelpannen. In plaats van aan beide zijden gevelpannen toe te passen, kan men ervoor kiezen aan de linkerzijde een dubbele welpan (werkende breedte 285 mm) en aan de rechterzijde een gewone dakpan te gebruiken.

De afwerking kan geschieden door:

- een cementen dekljst;
- een verholten goot met een boeiboord;
- een verholten goot, waarbij het doorlopende metselwerk afgedekt is met een waterdicht materiaal (bijvoorbeeld natuursteen);
- een boeiboord met windveer.

De totale dakbreedte en de maatvoering van aanbouwen en inspringingen zijn afhankelijk van de detaillering van de gekozen afwerking.

### Lengte-indeling

De bovenkant van de bovenste panlat uit het noksnijpunt (het snijpunt van de bovenzijde van de tengels) is afhankelijk van het vorstmodel en de dakhelling. Zie hiervoor de gegevens bij de betreffende vorsten. De plaats van de onderste panlat is afhankelijk van de gekozen gootdetaillering (maximaal 50 mm vanaf onderkant dakbeschoot). De bovenkant van de een-na-onderste panlat ligt 256 - 263 mm boven de onderste, afhankelijk van de latafstand die berekend wordt. 'Dompen' van de onderste rij dakpannen is te voorkomen door ophogen van de onderste panlat of door toepassing van een BMI Monier dakvoetprofiel in combinatie met een gekantelde onderste panlat. De gemiddelde latafstand is te bepalen door de afstand tussen bovenkant bovenste panlat en bovenkant een-na-onderste panlat te verdelen in een aantal hele dakpannen, rekening houdend met de minimale (306 mm) en de maximale (308 mm) latafstand.

### Ruiterhoogte

Bij toepassing van een zelfventilerende nokconstructie moeten de vorsten op de dakpannen rusten. Tussen de onderkant vorst en de ruiter houdt u een ruimte vrij van ca. 5 mm. De ruiterhoogten bij gebruik van de Nokbeugel vindt u bij de betreffende vorstmodellen. Bij ongelijke dakhellingen houdt u het gemiddelde van de dakhellingen aan.

### HALFRONDE VORST

Dak-helling	Nokbeugel geknikt op	Nokbeugel geknikt op	A min (mm)	A max (mm)	B (mm)	C (mm)
30°	x	–	40	50	122	102
45°	x	–	40	50	91	94
60°	–	X	40	40	76	105

Vraag bij steilere dakhellingen onze afdeling Dakservice om advies.

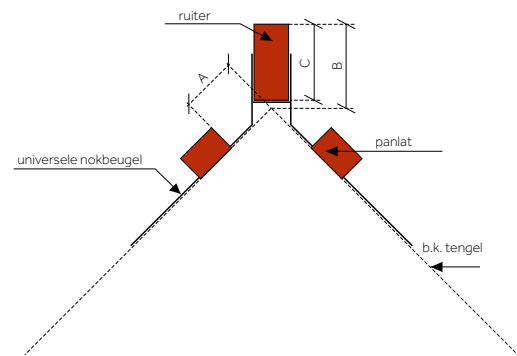

Nokbeugel geknikt op perforatie

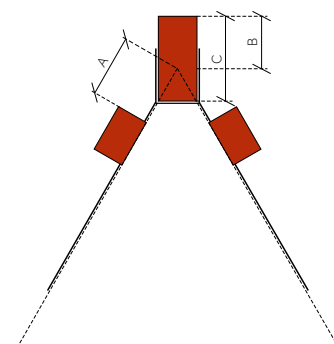

Nokbeugel geknikt op hoogste punt